

# GESAMTKATALOG



*weber  
geräte*  
GmbH



TYM-GERMANY.DE

## IHR ANSPRUCH, UNSER ANTRIEB!

Willkommen bei der Welt der Traktoren von TYM. Wir sind stolz darauf, Ihnen eine breite Palette an hochmodernen und leistungsstarken Traktoren anbieten zu können, die für viele Arten von Anwendung und viele Arten von Umgebung geeignet sind. Unsere Traktoren sind aufgrund bewährter Technologie zuverlässig, langlebig und dabei unschlagbar im Preis.

Wir verstehen, dass es manchmal schwierig sein kann, den perfekten Traktor zu finden, der Ihre Anforderungen erfüllt und dabei erschwinglich bleibt. Aus diesem Grund haben wir es zu unserer Aufgabe gemacht, Sie bei Ihrer Entscheidung zu unterstützen und Ihnen die bestmögliche Betreuung zu bieten. Unser gut ausgebautes Händlernetz ermöglicht es Ihnen, einen Traktor in Ihrer Nähe zu finden und sich von unseren Produkten zu überzeugen.

In diesem Katalog finden Sie detaillierte Informationen über alle unsere Traktoren-Modelle, einschließlich technischer Daten, Funktionen und Zubehör. Wir sind sicher, dass Sie den Traktor finden werden, der perfekt zu Ihren Anforderungen passt.

Vielen Dank, dass Sie sich für TYM entschieden haben. Wir freuen uns darauf, Ihnen bei der Umsetzung Ihrer Projekte zu helfen. Bitte zögern Sie nicht, einen unserer kompetenten Fachhändler zu kontaktieren, wenn Sie Fragen haben oder eine Vorführung vereinbaren möchten. Wir sind uns sicher, dass Sie von der Leistung, Zuverlässigkeit und dem Preis-Leistungs-Verhältnis unserer Traktoren begeistert sein werden. Blättern Sie durch unseren Katalog und entdecken Sie die Welt der TYM-Traktoren.

*Wir wünschen Ihnen viel Spaß und Erfolg bei Ihren kommenden Projekten!*

# ÜBERSICHT

06 - 19



## SERIE 1

T194	8
T255	12
2500L / 2500HL	16

## WERKZEUGE

36	SKID-STEER
36	EURO



36 - 36

20 - 27



## SERIE 2

F25RN / F50RN / F50HN	22
F50CN / F50CHN	24
ZUBEHÖR	26

## MULCHER

36	WHM-125
36	WHM-145
36	WHM-175



36 - 36

28 - 35



## SERIE 3

5025R / 6225R	30
5025C / 6225C	32
ZUBEHÖR	34

## ÜBER TYM

38	WEBER GERÄTE
38	TYM
39	IMPRESSUM



38 - 39

R = Rops | Bügel

C = Cabin | Kabine

H = Hydrostat

N = Narrow | Schmalspur

TYM

# SERIE 1

19 bis 25 PS

## Arbeit leicht gemacht!

### *Die perfekte Lösung für beengtes Terrain: Kompakttraktoren der Serie 1*

Die Kompakttraktoren der Serie 1 erleichtern durch ihre geringe Außenbreite Ihre Arbeiten auf beengtem Terrain und helfen mit umfangreichem Zubehör bei anspruchsvoller Grundstückspflege. Mit einer Breite von nur 1,13 bis 1,38 Meter kann mit den Traktoren auch in engen Gassen und auf kleinen Grundstücken problemlos manövriert werden.

Die ergonomisch angeordneten Bedienelemente und die Anpassbarkeit von Zubehör, ermöglichen es auch großen Personen bequem zu arbeiten. Die gedämmte Vollkabine mit Heizung/Lüftung eignet sich auch für den kommunalen Bereich.

Vorteile, die für sich sprechen und dabei attraktiv im Preis sind.



# TECHNISCHE DATEN T194

			T194
Abmessungen	Länge	mm	2394
	Breite*	mm	1130
	Höhe*	mm	2260
	Radstand	mm	1350
	Bodenfreiheit*	mm	210
Leergewicht		kg	650
	Wenderadius (außen)*	mm	2780
Spurweite	vorne*	mm	910
	hinten*	mm	820
max. Achslast	vorne	kg	400
	hinten	kg	700
zul. Gesamtgewicht		kg	1100
Anhängelast	ungebremst	kg	400
	gebremst	kg	900
Motor	Hersteller	Yanmar	
	Typ	wassergekühlter 3-Zylinder 4-Takt Diesel	
Modelreihe	3TNV74F (StageV)		
Einspritzung	indirekt		
Leistung	PS (KW)	19,4 (14,2)	
	Zylinderanzahl	3	
Drehzahl	U/min	3000	
Hubraum	ccm	993	
Luftfilter	Trockenluftfilter		
Batterie	Volt	12	
	Typ	Hydrostat	
Stufen / Gänge	2-Stufen		
Höchstgeschwindigkeit*	km/h	12,5	
Kupplung	-		
Lenkung	hydraulisch		
Tankinhalt	Liter	25	

## MOTORLEISTUNG

19,4 PS

## HUBKRAFT HECKKRAFTHEBER

499 KG

## AUSSENBREITE\*

NUR 113 CM

T194			
Hydrauliksystem	Pumpe	Einzel-Zahnradpumpe mit Mengenteiler	
	- Arbeitshydraulik	l/min	15,8
	- Servo	l/min	8
	Dreipunktaufhängung	Kategorie 1	
	max. Hubkraft am Kuppelpunkt, Ackerschleife	kg	499
	Regelung	Position	
	Zusatzsteuergerät	-	
Zapfwelle	Zuschaltung	elektrohydraulisch	
	hinten	U/min	540
	mitte	U/min	2500
Angetriebene Räder	4 (2 und 2 zuschaltbar)		
Standard Bereifung	Typ	Rasen	
	vorne	16 x 7.50 - 8	
	hinten	24 x 12.00 - 12	
Serienausstattung	zuschaltbarer Allradantrieb, hydraulische Lenkung, klappbarer Überrollbügel, Anhängerzuggendel, Differentialsperre hinten, Sicherheitsgurt, verstellbarer Fahrersitz		
Anmerkung	Der TYM T194 kann entweder mit LOF-Zulassung versehen oder als selbstfahrende Arbeitsmaschine genutzt werden. (Nur für Deutschland)		

\* Abhängig von Bereifung, gemessen mit angegebener Standard Bereifung



### VIEL FREIRAUM

Großzügiges Platzangebot, auch mit Vollkabine!

### AUSREICHEND HUBKRAFT

Hubkraft am Kuppelpunkt: 499 KG

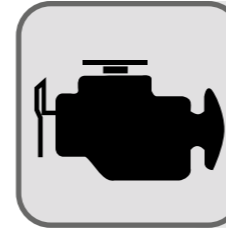

### EFFIZIENTER MOTOR

3-Zylinder 4-Takt Diesel der Marke Yanmar



### ROBUSTE VORDERACHSE

Portalachse mit Allradantrieb und hydraulischer Lenkung



# ZUBEHÖR T194



## FRONTLADER BL90

- Hubvermögen bei max. Hubhöhe: 275 daN
- Schnell- An- und Abbausystem
- inkl. Leichtgut-Schaufel von 1220 mm



## FRONTKRAFTHEBER

- Hubkraft am Kuppelpunkt: 500 kg
- Kat Kommunal mit Kuppeldreieck
- zwei Hydraulikanschlüsse
- Schwimmstellung in den Hubzylindern



## MÄHWERK BM54

- Arbeitsbreite: 1370 mm
- gepresstes Mähdeck
- tiefgezogenes Mähergehäuse
- seitlicher Auswurf rechts
- werkzeuglos höhenverstellbar
- 3-Messer-System

Optional:

- Mulchkit

Frontlader Datenblatt		BL90
Maximale Hubhöhe	mm	1810
Ladehöhe - Schaufel waagrecht	mm	1646
Ladehöhe - Schaufel gekippt	mm	1369
Maximale Abschüttweite	mm	720
Abkippwinkel bei maximaler Hubhöhe	Grad °	40
Maximale Abschüttweite am Boden	mm	1218
Ankippwinkel am Boden	Grad °	26
Schürftiefe	mm	100
Anbauhöhe	mm	1068
Tiefe der Schaufel (bis Rückseite Innenschale)	mm	440
Höhe der Schaufel	mm	460
Tiefe der Schaufel (bis unter Lagerzapfen)	mm	488
Breite der Schaufel	mm	1220
Hubkraft bei maximaler Hubhöhe	daN	275
Maximale Ausbrechkraft	daN	549
Mechanische Parallelführung	-	-
Werkzeugschnellwechsellahmen	-	-
Gewicht Frontladerschwinge	kg	92
Gewicht Schaufel	kg	52
Gesamtgewicht Frontlader inkl. Schaufel	kg	144



## WINTER-AUSSTATTUNG

- Schneeschild 1400 mm
- Tellerstreuer 200 Ltr.
- Vollkabine inkl. Heizung und Lüftung
- Rundumleuchte für Kabine



## ZULASSUNG

Der T194 kann entweder mit LOF-Zulassung versehen werden oder als selbstfahrende Arbeitsmaschine genutzt werden.

Vorteil der selbstfahrenden Arbeitsmaschine: keine KFZ-Steuer sowie Hauptuntersuchungen.



## PKW 50 KUGELBOLZEN

(ohne StVZO Zulassung)

# REIFEN T194

## RASEN

vorne: 16x7.50-8  
hinten: 24x12.0-12

Außenbreite:

vorne: 110 cm  
hinten: 113 cm



## INDUSTRIE

vorne: 18x8.50-10  
hinten: 26x12.0-12

Außenbreite:

vorne: 111 cm  
hinten: 114 cm



# TECHNISCHE DATEN T255

		T255	
Abmessungen	Länge	mm	2553
	Breite*	mm	1250
	Höhe*	mm	2270
	Radstand	mm	1460
	Bodenfreiheit*	mm	172
Leergewicht		kg	768
	Wenderadius (außen)*	mm	3350
Spurweite	vorne*	mm	1013
	hinten*	mm	970
max. Achslast	vorne	kg	665
	hinten	kg	935
zul. Gesamtgewicht		kg	1400
Anhängelast	ungebremst	kg	500
	gebremst	kg	1950
Motor	Hersteller	Yanmar	
	Typ	wassergekühlter 3-Zylinder 4-Takt Diesel	
Modelreihe	3TNV76 (StageV)		
Einspritzung	indirekt		
Leistung	PS (KW)	25,7 (18,9)	
	Zylinderanzahl	3	
Drehzahl	U/min	3000	
Hubraum	ccm	1116	
Luftfilter	Trockenluftfilter		
Batterie	Volt	12	
Getriebe	Typ	Hydrostat	
	Stufen / Gänge	2-Stufen	
	Höchstgeschwindigkeit*	km/h	18,1
Kupplung	-		
Lenkung	hydraulisch		
Tankinhalt	Liter	22	

## MOTORLEISTUNG

25,7 PS

## HUBKRAFT HECKKRAFTHEBER

600 KG

## AUSSENBREITE\*

NUR 125 CM

T255			
Hydrauliksystem	Pumpe	Einzel-Zahnradpumpe mit Mengenteiler	
	- Arbeitshydraulik	l/min	15,8
	- Servo	l/min	10,5
	Dreipunktaufhängung	Kategorie 1	
	max. Hubkraft am Kuppelpunkt, Ackerschleife	kg	600
	Regelung	Position	
	Zusatzsteuergerät	1 optional	
Zapfwelle	Zuschaltung	elektrohydraulisch	
	hinten	U/min	540
	mitte	U/min	2000
Angetriebene Räder	4 (2 und 2 zuschaltbar)		
Standard Bereifung	Typ	Rasen	
	vorne	20 × 8.00 - 10	
	hinten	29 × 12.50 - 15	
Serienausstattung	zuschaltbarer Allradantrieb, hydraulische Lenkung, klappbarer Überrollbügel, Anhängerzugpendel, Differentialsperre hinten, Sicherheitsgurt, verstellbarer Fahrersitz, Fahrzeugausstattung nach StVZO		

\* Abhängig von Bereifung, gemessen mit angegebener Standard Bereifung



### HUBKRAFT

Hubkraft am Kuppelpunkt: 600 KG

### ZAPFWELLE

Elektro-Hydraulisch zuschaltbar



### NEBENEINANDER LIEGENDE FAHRPEDALE

Vorwärts- und Rückwärtspedal, für schnellen Richtungswechsel



# ZUBEHÖR T255



## FRONTLADER BL95SL

- Schnell- An- und Abbausystem
- inkl. Schaufel
- mechanische Parallelführung
- Skid-Steer Aufnahme (Werkzeuge auf S. 36)

Optional:

- 3. Steuerkreis



## FRONTKRAFTHEBER

- Hubkraft am Kuppelpunkt: 700 kg
- Kuppeldreieck Kat Kommunal
- zwei Hydraulikanschlüsse
- Schwimmstellung in den Hubzylindern

Optional:

- Frontzapfwelle 2000 U/min rechtsdrehend (in Fahrtrichtung)

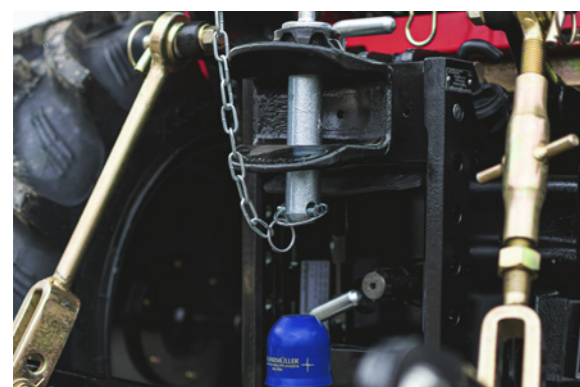

## LAGERBOCK

- Zugmaul mit Einhandstecker
- Kugelkupplung K50

Frontlader Datenblatt	BL95SL	
Maximale Hubhöhe	mm	2012
Ladehöhe - Schaufel waagrecht	mm	1827
Ladehöhe - Schaufel gekippt	mm	1385
Maximale Abschüttweite	mm	380
Abkippwinkel bei maximaler Hubhöhe	Grad °	50
Maximale Abschüttweite am Boden	mm	1417
Ankippwinkel am Boden	Grad °	42
Schürftiefe	mm	105
Anbauhöhe	mm	1206
Tiefe der Schaufel (bis Rückseite Innenschale)	mm	480
Höhe der Schaufel	mm	462
Tiefe der Schaufel (bis unter Lagerzapfen)	mm	655
Breite der Schaufel	mm	1220
Hubkraft bei maximaler Hubhöhe	daN	441
Maximale Ausbrechkraft	daN	681
Mechanische Parallelführung		Ja
Werkzeugschnellwechselrahmen		Skid-Steer
Gewicht Frontladerschwinge	kg	178
Gewicht Schaufel	kg	66
Gesamtgewicht Frontlader inkl. Schaufel	kg	244



## MÄHWERK BM60

- Arbeitsbreite: 1532 mm, Auswurf rechts
- gepresstes Mähdeck
- tiefgezogenes Mähergehäuse
- werkzeuglos höhenverstellbar
- 3-Messer-System

Optional:

- Mulchkit



## WINTER-AUSSTATTUNG

- Schneeschild 1400 mm
- Tellerstreuer 200 Ltr.
- Vollkabine inkl. Heizung und Lüftung
- Rundumleuchte für Kabine
- Aufstellbare Frontscheibe

# REIFEN T255

## RADIAL

vorne: 23x8,5-12  
hinten: 280/70 R18

Außenbreite:

vorne: 128 cm  
hinten: 125 cm



## INDUSTRIE

vorne: 23x8.50-12  
hinten: 12-16.5

Außenbreite:

vorne: 125 cm  
hinten: 125 cm



## RASEN

vorne: 20x8.00-10  
hinten: 29x12.50-15

Außenbreite:

vorne: 120 cm  
hinten: 125 cm





# TECHNISCHE DATEN 2500L | 2500HL

		2500L	2500HL
Abmessungen	Länge	mm	3124
	Breite*	mm	1380
	Höhe*	mm	2330
	Radstand	mm	1672
	Bodenfreiheit*	mm	407
Leergewicht	kg	923	956
	Wenderadius (außen)*	mm	3270
Spurweite	vorne*	mm	1142
	hinten*	mm	1097
max. Achslast	vorne	kg	540
	hinten	kg	1160
zul. Gesamtgewicht	kg	1700	
Anhängelast	ungebremst	kg	900
	gebremst	kg	900 / (2000)**
Motor	Hersteller	KUKJE	
	Typ	wassergekühlter 3-Zylinder 4-Takt Diesel	
Modelreihe	A1100 (StageV)		
Einspritzung	indirekt		
Leistung	PS (KW)	24,5 (18)	
	Zylinderanzahl	3	
Drehzahl	U/min	2600	
Hubraum	ccm	1175	
Luftfilter	Trockenluftfilter		
Batterie	Volt	12	
	Typ	Schaltgetriebe	Hydrostat
Stufen / Gänge	vorwärts 6, rückwärts 2		2-Stufen
	Höchstgeschwindigkeit*	km/h	22,3 24,8
Kupplung	Einscheiben-Trockenkupplung		
Lenkung	hydraulisch		

## MOTORLEISTUNG

24,5 PS

## HUBKRAFT HECKKRAFTHEBER

650 KG

## AUSSENBREITE\*

138 CM

		2500L	2500HL
Tankinhalt	Liter	23	
Hydrauliksystem	Pumpe	Tandempumpe	
	- Arbeitshydraulik	l/min	18,9
	- Servo	l/min	13,5
Dreipunktaufhängung	Kategorie 1		
max. Hubkraft am Kuppelpunkt, Ackerschleife	kg	650	
Regelung	Position		
Zusatzsteuergerät	1x doppelwirkend hinten		
Zapfwelle	Zuschaltung	mechanisch	
	hinten	U/min	540 / (1000)***
	mitte	U/min	2500
Angetriebene Räder	4 (2 und 2 zuschaltbar)		
Standard Bereifung	Typ	Ackerstollen	
	vorne	7 - 16	
	hinten	11.2 - 20	
Serienausstattung	zuschaltbarer Allradantrieb, hydraulische Lenkung, klappbarer Überrollbügel, Anhängerzugpendel, Differentialsperre hinten, Sicherheitsgurt, verstellbarer Fahrersitz, Fahrzeugausstattung nach StVZO		



### HUBKRAFT

Hubkraft am Kuppelpunkt: 650 KG

### VIEL FREIRAUM

Gutes Platzangebot, auch mit Vollkabine!



**ROBUSTE VORDERACHSE**  
Allrad, hoher Einschlagwinkel und hohe Bodenfreiheit erleichtern das Manövrieren



\* Abhängig von Bereifung, gemessen mit angegebener Standard Bereifung \*\* Erweiterung der gebremsten Anhängelast durch TÜV-Gutachten möglich \*\*\* in Verbindung mit Mittelachszapfwelle

# ZUBEHÖR 2500L | 2500HL



Abbildung ähnlich

## FRONTLADER BL05 & BL05SL

- Hubvermögen bei max. Hubhöhe: 637 daN
- Schnell- An- und Abbausystem
- inkl. Schaufel
- Mechanische Parallelführung (BL05SL)
- Euro Aufnahme (BL05SL) (Werkzeuge S. 36)

Optional:

- 3. Steuerkreis (BL05SL)



Abbildung ähnlich

## FRONTKRAFTHEBER

- Hubkraft am Kuppelpunkt: 500 kg
- Kat Kommunal mit Kuppeldreieck
- zwei Hydraulikanschlüsse
- Schwimmstellung in den Hubzylindern

Optional:

- Frontzapfwelle 2500 U/min linksdrehend (in Fahrtrichtung)

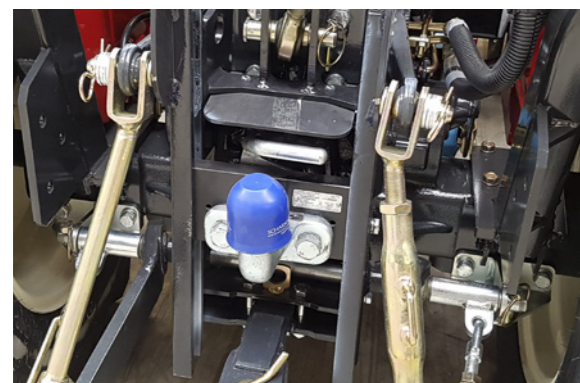

## LAGERBOCK

- Zugmaul mit Einhandstecker
- Kugelkupplung K50

Alternativ:

- ansteckbares Zugmaul mit Einhandstecker
- Kugelbolzen mit Klappsplint im Standardzugpendel verwendbar. (ohne StVZO Zulassung)

Frontlader Datenblatt		BL05	BL05SL
Maximale Hubhöhe	mm	2223	2360
Ladehöhe - Schaufel waagrecht	mm	2092	2176
Ladehöhe - Schaufel gekippt	mm	1731	1767
Maximale Abschüttweite	mm	463	285
Abkippwinkel bei maximaler Hubhöhe	Grad °	42	47
Maximale Abschüttweite am Boden	mm	1440	1547
Ankippwinkel am Boden	Grad °	35	45
Schürftiefe	mm	100	102
Anbauhöhe	mm	1176	1255
Tiefe der Schaufel (bis Rückseite Innenschale)	mm	467	467
Höhe der Schaufel	mm	484	484
Tiefe der Schaufel (bis unter Lagerzapfen)	mm	586	639
Breite der Schaufel	mm	1380	1380
Hubkraft bei maximaler Hubhöhe	daN	637	637
Maximale Ausbrechkraft	daN	1210	1210
Mechanische Parallelführung	-	-	Ja
Werkzeugschnellwechselrahmen	-	-	EURO
Gewicht Frontladerschwinge	kg	136	189
Gewicht Schaufel	kg	59	63
Gesamtgewicht Frontlader inkl. Schaufel	kg	195	252



## WINTER-AUSSTATTUNG

- Schneeschild 1400 mm
- Vario-Schneepflug 1500 mm
- Tellerstreuer 200 Ltr.
- hydraulische Stremengen-Regulierung
- lärmgedämpfte Vollkabine inkl. Heizung und Lüftung



## ACKER

vorne: 7-16  
hinten: 11.2-20

Außenbreite:  
vorne: 135 cm  
hinten: 138 cm



## RADIAL KLEIN

vorne: 23x10,5-12  
hinten: 280/70 R18

Außenbreite:  
vorne: 133 cm  
hinten: 126 cm



## RADIAL GROSS

vorne: 200/70 R16  
hinten: 320/70 R20

Außenbreite:  
vorne: 131 cm  
hinten: 141 cm

# REIFEN 2500L | 2500HL

## KOMMUNAL

vorne: 200/70 R16  
hinten: 320/70 R20

Außenbreite:  
vorne: 129 cm  
hinten: 133 cm



## INDUSTRIE

vorne: 23x8.50-12  
hinten: 12-16.5

Außenbreite:  
vorne: 131 cm  
hinten: 134 cm



## RASEN

vorne: 23x8.50-12  
hinten: 33x12.50-16.5

Außenbreite:  
vorne: 129 cm  
hinten: 134 cm



# SERIE 2

25 bis 49 PS

## Starke Sache!

*Kompakt, stark und komfortabel: die Serie 2 Traktoren*

Die Serie 2 verfügt über eine kompakte Größe und starke Leistung in einem komfortablen Paket. Als kleiner Bruder der Serie 3 bietet diese einen noch kompakteren Traktor, ohne dabei auf Komfort zu verzichten.

Die Vier-Säulen-Kabine mit Radio, Heizung und Klimaanlage sorgt für eine hervorragende Rundumsicht und die starke LED-Light-Bar macht die Nacht zum Tag. Alternativ ist mit dem abklappbaren Überrollbügel keine Durchfahrt zu niedrig.

Für alle, die kompakte Traktoren zu schätzen wissen und ebenso auf Leistung und Anbaugeräte wert legen.



# TECHNISCHE DATEN F25RN | F50RN | F50HN

		F25Rn	F50Rn	F50Hn
Abmessungen	Länge	mm	3239	
	Breite*	mm	1330	
	Höhe*	mm	2420	
	Radstand	mm	1670	
	Bodenfreiheit*	mm	335	
Leergewicht	kg	1431	1548	1539
	Wenderadius (außen)*	mm	3285	
Spurweite	vorne*	mm	1205	
	hinten*	mm	1160	
max. Achslast	vorne	kg	900	
	hinten	kg	2000	
zul. Gesamtgewicht	kg	2490		
Anhängelast	ungebremst	kg	1920	
	gebremst	kg	3500	
Motor	Hersteller	KUKJE		
	Typ	w.gekühlter 3-Zylinder 4-Takt Diesel	wassergekühlter 4-Zylinder 4-Takt Diesel	
Modelreihe		A1700 (StageV)	A2300 (StageV)	
Einspritzung		indirekt		
Leistung	PS (KW)	24,9 (18,3)	48,9 (36)	
Zylinderanzahl		3	4	
Drehzahl	U/min	2100	2600	
Hubraum	ccm	1715	2287	
Luftfilter		Trockenluftfilter		
Batterie	Volt	12		
Getriebe	Typ	Wende-Schaltgetriebe, synchronisiert	Hydrostat	
	Stufen / Gänge	vorwärts 12, rückwärts 12	3-Stufen	
	Höchstgeschwindigkeit*	km/h	25,4	28,9
Kupplung		Einscheiben-Trockenkupplung		
Lenkung		hydraulisch		

## MOTORLEISTUNG

24,9 BIS 48,9 PS

## HUBKRAFT HECKKRAFTHEBER

1500 KG

## WENDEGETRIEBE (RN)

12 VORWÄRTS / 12 RÜCKWÄRTS

		F25Rn	F50Rn	F50Hn
Tankinhalt	Liter	30		
Hydrauliksystem	Pumpe	Tandempumpe		
	- Arbeitshydraulik	l/min	29,8	43,2
	- Servo	l/min	16,1	18,9
Dreipunktaufhängung		Kategorie 1		
max. Hubkraft am Kuppelpunkt, Ackerschlepp	kg	1500		
Regelung		Position / Zugwiderstand		
Zusatzsteuergerät		1x doppelwirkend hinten + 1x doppelwirkend optional		
Zapfwelle	Zuschaltung	elektrohydraulisch		
	hinten	U/min	540	540 / 540E
Angetriebene Räder		4 (2 und 2 zuschaltbar)		
Standard Bereifung	Typ	Ackerstollen		
	vorne	7 - 16		
	hinten	11.2 - 24		
Serienausstattung		Fahrzeugausstattung nach StVZO, Sicherheitsgurt, verstellbarer Fahrersitz, zuschaltbarer Allradantrieb, hydraulische Lenkung, klappbarer Überrollbügel, Anhängerzugpendel, Differentialsperre hinten		

\* Abhängig von Bereifung, gemessen mit angegebener Standard Bereifung



### VIEL FREIRAUM

Gutes Platzangebot und einfach zu erreichende Bedienelemente



### HUBKRAFT

Hubkraft am Kuppelpunkt:  
1500 KG

### WENDEGETRIEBE (RN)

Ein mechanisches Wendegetriebe für schnellen Richtungswechsel



### SCHMAL UND WENDIG

Minimale Außenbreite von nur 133 cm (Standard-Ackerbereifung)

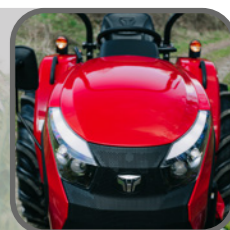

# TECHNISCHE DATEN F50CN | F50CHN

	F50Cn	F50CHn	
Abmessungen	Länge	mm	3239
	Breite*	mm	1315
	Höhe*	mm	2230
	Radstand	mm	1670
	Bodenfreiheit*	mm	337
Leergewicht	kg	1702	
	Wenderadius (außen)*	mm	3285
Spurweite	vorne*	mm	1103
	hinten*	mm	1024
max. Achslast	vorne	kg	900
	hinten	kg	2000
zul. Gesamtgewicht	kg	2490	
Anhängelast	ungebremst	kg	1920
	gebremst	kg	3500
Motor	Hersteller	KUKJE	
	Typ	wassergekühlter 4-Zylinder 4-Takt Diesel	
Modelreihe	A2300 (StageV)		
Einspritzung	indirekt		
Leistung	PS (KW)	48,9 (36)	
	Zylinderanzahl	4	
Drehzahl	U/min	2600	
Hubraum	ccm	2287	
Luftfilter	Trockenluftfilter		
Batterie	Volt	12	
Getriebe	Typ	Wende-Schaltgetriebe, synchronisiert	Hydrostat
	Stufen / Gänge	vorwärts 12, rückwärts 12	3-Stufen
Höchstgeschwindigkeit*	km/h	26,9	27,3
Kupplung	Einscheiben-Trockenkupplung		
Lenkung	hydraulisch		

## MOTORLEISTUNG

48,9 PS

## HUBKRAFT HECKKRAFTHEBER

1500 KG

## WENDEGETRIEBE (CN)

12 VORWÄRTS / 12 RÜCKWÄRTS

	F50Cn	F50CHn	
Tankinhalt	Liter	30	
Hydrauliksystem	Pumpe	Tandempumpe	
	- Arbeitshydraulik	l/min	43,2
	- Servo	l/min	18,9
Dreipunktaufhängung	Kategorie 1		
max. Hubkraft am Kuppelpunkt, Ackerschlepp	kg	1500	
Regelung	Position / Zugwiderstand		
Zusatzsteuergerät	2x doppelwirkend mitte und 2x doppelwirkend hinten		
Zapfwelle	Zuschaltung	elektrohydraulisch	
	hinten	U/min	540 / 540E
Angetriebene Räder	4 (2 und 2 zuschaltbar)		
Standard Bereifung	Typ	Ackerstollen	
	vorne	7 - 16	
	hinten	11.2 - 24	
Serienausstattung	Fahrzeugausstattung nach StVZO, Sicherheitsgurt, verstellbarer Fahrersitz, zuschaltbarer Allradantrieb, hydraulische Lenkung, Anhängerzugpendel, Differentialsperre hinten, Kabine mit Klimaanlage, MP3-Radio mit USB und Bluetooth		

\* Abhängig von Bereifung, gemessen mit angegebener Standard Bereifung



### LED-LIGHTBAR

Machen Sie die Nacht zum Tag!

### HUBKRAFT

Hubkraft am Kuppelpunkt: 1500 KG



### KOMFORTKABINE

hervorragende Rundumsicht, MP3-Radio mit USB, Heizung und Klimaanlage serienmäßig



### SCHMAL UND WENDIG

Minimale Außenbreite von nur 132 cm (Standard-Ackerbereifung)

### HYDRAULIK AUSSTATTUNG

zwei doppelwirkende Hydraulik-Steuergeräte mitte und hinten serienmäßig



# ZUBEHÖR SERIE 2



## FRONTLADER BL15SL

- Schnell- An- und Abbausystem
- inkl. Schaufel
- mechanische Parallelführung
- Euro Aufnahme (Werkzeuge auf Seite 36)

Optional:

- 3. Steuerkreis



## FRONTKRAFTHEBER

- Hubkraft am Kuppelpunkt: 1200 kg
- Kat 1 mit Fanghaken
- zwei Hydraulikanschlüsse
- Schwimmstellung in den Hubzylindern

Optional:

- Frontzapfwelle 1000 U/min rechtsdrehend (in Fahrtrichtung)



## LAGERBOCK

- Zugmaul mit Einhandstecker
- automatisches Zugmaul
- Kugelkupplung K50

Alternativ Kugelbolzen mit Klappsplint im Standardzugpendel verwendbar. (ohne StVZO Zulassung)

Frontlader Datenblatt	BL15SL	
Maximale Hubhöhe	mm	2692
Ladehöhe - Schaufel waagrecht	mm	2474
Ladehöhe - Schaufel gekippt	mm	1977
Maximale Abschüttweite	mm	400
Abkippwinkel bei maximaler Hubhöhe	Grad °	56
Maximale Abschüttweite am Boden	mm	1888
Ankippwinkel am Boden	Grad °	48
Schürftiefe	mm	127
Anbauhöhe	mm	1472
Tiefe der Schaufel (bis Rückseite Innenschale)	mm	536
Höhe der Schaufel	mm	520
Tiefe der Schaufel (bis unter Lagerzapfen)	mm	726
Breite der Schaufel	mm	1570
Hubkraft bei maximaler Hubhöhe	daN	1072
Maximale Ausbrechkraft	daN	1543
Mechanische Parallelführung		Ja
Werkzeugschnellwechselrahmen		EURO
Gewicht Frontladerschwinge	kg	282
Gewicht Schaufel	kg	102
Gesamtgewicht Frontlader inkl. Schaufel	kg	384



## WINTER-AUSSTATTUNG

- Vario-Schneepflug 2000 mm
- Tellerstreuer 400 Ltr.
- hydraulische Streumengen-Regulierung



## ACKER

vorne: 7-16  
hinten: 11.2-24

Außenbreite:

vorne: 132 cm  
hinten: 133 cm



## KOMMUNAL SCHMAL

vorne: 200/70 R16  
hinten: 300/80 R24

Außenbreite:

vorne: 138 cm  
hinten: 140 cm



## KOMMUNAL BREIT (NUR RN)

vorne: 280/70 R16  
hinten: 380/70 R24

Außenbreite:

vorne: 152 cm  
hinten: 158 cm

# REIFEN SERIE 2



## RADIAL

vorne: 260/70 R16  
hinten: 360/70 R24

Außenbreite:

vorne: 151 cm  
hinten: 153 cm



## RASEN

vorne: 215/70R16  
hinten: 310/75-24

Außenbreite:

vorne: 137 cm  
hinten: 139 cm



## INDUSTRIE

vorne: 27x12.50-15  
hinten: 16.0/70-20

Außenbreite:

vorne: 162 cm  
hinten: 165 cm

# SERIE 3

49 bis 58 PS

## Für starke Auftritte!

*Leistungsstark. Zuverlässig. Wendig. Modern.*

Unsere Serie 3 bietet eine große Hydraulikausstattung, um flexibel für viele Arten von Anbaugeräten zu sein. Dabei ist sie trotz ihrer Größe durch eine robuste Portalvorderachse mit 60° Einschlagwinkel extrem wendig.

Die Serie 3 ist als Kabinen- oder Überrollbügel-Variante. Die moderne Vollkabine mit Radio, Heizung und Klimaanlage lässt Sie Ihre Arbeit in Zukunft komfortabel erledigen und der abklappbare Überrollbügel hilft bei niedrigen Durchfahrten.

Für alle, die durch eine gute Hydraulikausstattung mit großer Leistung flexibel sein möchten und die Wendigkeit eines Kompakttraktors einzusetzen wissen.

Der TYM 5025C in Aktion:



# TECHNISCHE DATEN 5025R | 6225R

		5025R	6225R
Abmessungen	Länge	mm	3236
	Breite*	mm	1680
	Höhe*	mm	2520
	Radstand	mm	1806
	Bodenfreiheit*	mm	381
Leergewicht		kg	1720
	Wenderadius (außen)*	mm	3160
Spurweite	vorne*	mm	1415
	hinten*	mm	1205
max. Achslast	vorne	kg	950
	hinten	kg	2360
zul. Gesamtgewicht		kg	3150
Anhängelast	ungebremst	kg	2320
	gebremst	kg	4000
Motor	Hersteller	KUKJE	
	Typ	wassergekühlter 4-Zylinder 4-Takt Diesel	
Modelreihe	A2300 (StageV)	A2300T (StageV)	
Einspritzung	indirekt	indirekt Turbo	
Leistung	PS (KW)	48,9 (36)	58,5 (43)
	Zylinderanzahl	4	
Drehzahl	U/min	2600	
Hubraum	ccm	2287	
Luftfilter	Trockenluftfilter		
Batterie	Volt	12	
Getriebe	Typ	Wende-Schaltgetriebe, synchronisiert	
	Stufen / Gänge	vorwärts 12, rückwärts 12	
	Höchstgeschwindigkeit*	km/h	30,2
Kupplung	Einscheiben-Trockenkupplung		
Lenkung	hydraulisch		

## MOTORLEISTUNG

48,9 BIS 58,5 PS

## HUBKRAFT HECKKRAFTHEBER

1500 KG

## WENDEGETRIEBE

12 VORWÄRTS / 12 RÜCKWÄRTS

		5025R	6225R
Tankinhalt	Liter	45	
Hydrauliksystem	Pumpe	Tandempumpe	
	- Arbeitshydraulik	l/min	43,2
	- Servo	l/min	18,9
Dreipunktaufhängung		Kategorie 1	Kategorie 2
max. Hubkraft am Kuppelpunkt, Ackerschleife	kg	1500	
Regelung		Position / Zugwiderstand	
Zusatzsteuergerät		2x doppelwirkend mitte und 2x doppelwirkend hinten	
Zapfwelle	Zuschaltung	elektrohydraulisch	
	hinten	U/min	540 / 540E
Angetriebene Räder		4 (2 und 2 zuschaltbar)	
Standard Bereifung	Typ	Ackerstollen	
	vorne	9.5 - 16	
	hinten	13.6 - 26	
Serienausstattung	Fahrzeugausstattung nach StVZO, Sicherheitsgurt, verstellbarer Fahrersitz, zuschaltbarer Allradantrieb, hydraulische Lenkung, klappbarer Überrollbügel, verstellbares Lenkrad, Anhängerzugpendel, Differentialsperre hinten		

\* Abhängig von Bereifung, gemessen mit angegebener Standard Bereifung

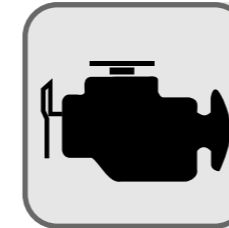

### MOTOR

Kraftvoller 4-Zylinder Diesel mit 2,3 Liter Hubraum



### WENDEGETRIEBE

Ein mechanisches Wendegetriebe für schnellen Richtungswechsel



### HUBKRAFT

1500 KG am Kuppelpunkt



### WENDIG

Hervorragender Lenkeinschlag von 60°



# TECHNISCHE DATEN 5025C | 6225C

		5025C	6225C
Abmessungen	Länge	mm	3236
	Breite*	mm	1680
	Höhe*	mm	2450
	Radstand	mm	1806
	Bodenfreiheit*	mm	381
	Leergewicht	kg	1955
	Wenderadius (außen)*	mm	3160
Spurweite	vorne*	mm	1415
	hinten*	mm	1205
max. Achslast	vorne	kg	950
	hinten	kg	2360
zul. Gesamtgewicht		kg	3150
Anhängelast	ungebremst	kg	2320
	gebremst	kg	4000
Motor	Hersteller	KUKJE	
	Typ	wassergekühlter 4-Zylinder 4-Takt Diesel	
	Modelreihe	A2300 (StageV)	A2300T (StageV)
	Einspritzung	indirekt	indirekt Turbo
	Leistung	PS (KW)	48,9 (36) 58,5 (43)
	Zylinderanzahl	4	
	Drehzahl	U/min	2600
	Hubraum	ccm	2287
	Luftfilter	Trockenluftfilter	
	Batterie	Volt	12
Getriebe	Typ	Wende-Schaltgetriebe, synchronisiert	
	Stufen / Gänge	vorwärts 12, rückwärts 12	
	Höchstgeschwindigkeit*	km/h	30,2
Kupplung	Einscheiben-Trockenkupplung		
Lenkung	hydraulisch		
Tankinhalt	Liter	45	

## MOTORLEISTUNG

48,9 ODER 58,5 PS

## HUBKRAFT HECKKRAFTHEBER

1500 KG

## WENDEGETRIEBE

12 VORWÄRTS / 12 RÜCKWÄRTS

		5025C	6225C
Hydrauliksystem	Pumpe	Tandempumpe	
	- Arbeitshydraulik	l/min	43,2
	- Servo	l/min	18,9
	Dreipunktaufhängung	Kategorie 1	Kategorie 2
	max. Hubkraft am Kuppelpunkt, Ackerschiene	kg	1500
	Regelung	Position / Zugwiderstand	
	Zusatzsteuergerät	2x doppelwirkend mitte und 2x doppelwirkend hinten	
Zapfwelle	Zuschaltung	elektrohydraulisch	
	hinten	U/min	540 / 540E
Angetriebene Räder	4 (2 und 2 zuschaltbar)		
Standard Bereifung	Typ	Ackerstollen	
	vorne	9.5 - 16	
	hinten	13.6 - 26	
Serienausstattung	Fahrzeugausstattung nach StVZO, Sicherheitsgurt, verstellbarer Fahrersitz, zuschaltbarer Allradantrieb, hydraulische Lenkung, verstellbares Lenkrad, Anhängerzugpendel, Differentialsperre hinten, Kabine mit Klimaanlage, MP3-Radio mit USB und Bluetooth		

\* Abhängig von Bereifung, gemessen mit angegebener Standard Bereifung

## KOMFORTKABINE

hervorragende Rundumsicht, USB-Radio mit Bluetooth, Heizung und Klimaanlage serienmäßig



## HUBKRAFT

Hubkraft am Kuppelpunkt: 1500 KG

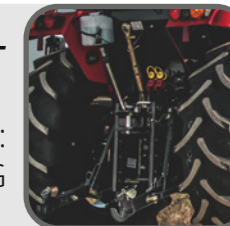

## WENDIG

Hervorragender Lenkeinschlag von 60°

# ZUBEHÖR SERIE 3



## FRONTLADER BL25SL

- Schnell- An- und Abbausystem
- inkl. Schaufel
- mechanische Parallelführung
- Euro Aufnahme (Werkzeuge auf Seite 36)

Optional:

- 3. Steuerkreis

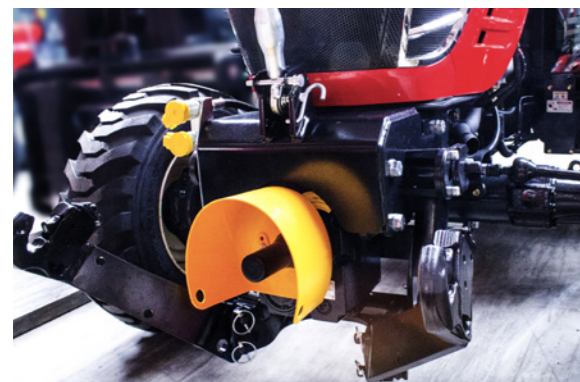

## FRONTKRAFTHEBER

- Hubkraft am Kuppelpunkt: 1200 kg
- Kat 1 mit Fanghaken
- zwei Hydraulikanschlüsse
- Schwimmstellung in den Hubzylindern

Optional:

- Frontzapfwelle 1000 U/min unter Last schaltbar rechtsdrehend (in Fahrtrichtung)

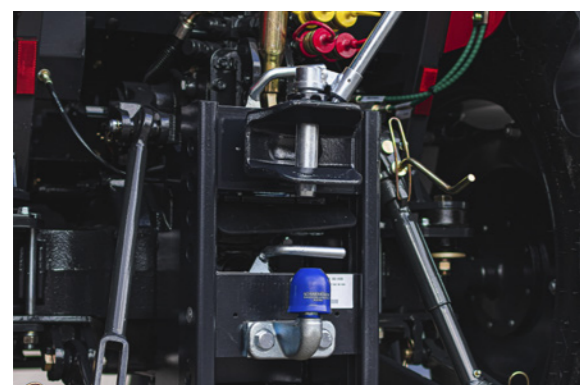

## LAGERBOCK

- Zugmaul mit Einhandstecker
- automatisches Zugmaul
- Kugelkupplung K50

Alternativ Kugelbolzen mit Klappsplint im Standardzugpendel verwendbar. (ohne StVZO Zulassung)

Frontlader Datenblatt		BL25SL
Maximale Hubhöhe	mm	2743
Ladehöhe - Schaufel waagrecht	mm	2525
Ladehöhe - Schaufel gekippt	mm	2028
Maximale Abschüttweite	mm	377
Abkippwinkel bei maximaler Hubhöhe	Grad °	56
Maximale Abschüttweite am Boden	mm	1748
Ankippwinkel am Boden	Grad °	48
Schürftiefe	mm	76
Anbauhöhe	mm	1523
Tiefe der Schaufel (bis Rückseite Innenschale)	mm	536
Höhe der Schaufel	mm	520
Tiefe der Schaufel (bis unter Lagerzapfen)	mm	726
Breite der Schaufel	mm	1740
Hubkraft bei maximaler Hubhöhe	daN	1126
Maximale Ausbrechkraft	daN	1620
Mechanische Parallelführung		Ja
Werkzeugschnellwechselrahmen		EURO
Gewicht Frontladerschwinge	kg	298
Gewicht Schaufel	kg	115
Gesamtgewicht Frontlader inkl. Schaufel	kg	413



## WINTER-AUSSTATTUNG

- Vario-Schneepflug 2000 mm
- Tellerstreuer 400 Ltr.
- hydraulische Streumengen-Regulierung

# REIFEN SERIE 3



## ACKER

vorne: 9.5-16  
hinten: 13.6-26

Außenbreite:  
vorne: 168 cm  
hinten: 156 cm



## KOMMUNAL BREIT

vorne: 280/70 R16  
hinten: 380/70 R24

Außenbreite:  
vorne: 168 cm  
hinten: 165 cm



## RASEN

vorne: 12-16.5  
hinten: 17.5L-24

Außenbreite:  
vorne: 175 cm  
hinten: 179 cm

## RADIAL

vorne: 280/70 R18  
hinten: 380/70 R28

Außenbreite:  
vorne: 165 cm  
hinten: 165 cm



## INDUSTRIE

vorne: 12-16.5  
hinten: 17.5L-24

Außenbreite:  
vorne: 172 cm  
hinten: 177 cm



# WERKZEUGE & MULCHER



## EURO

Dunggabel 1200 mm  
Palettengabel mit Rahmen 1200 mm  
Ballenspieße mit Rahmen 880 mm

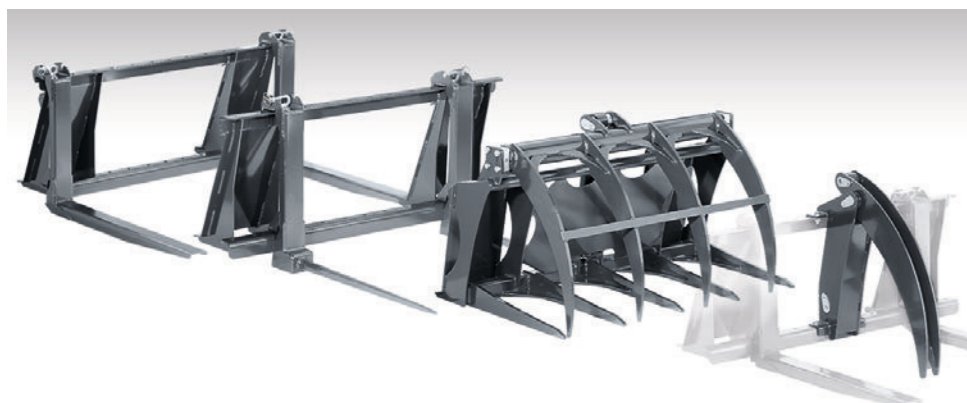

## SKID-STEER

Ballenspieße mit Rahmen 700 mm  
Palettengabel mit Rahmen 800 mm  
Greifgabel 1150 mm (3. Steuerkreis erforderlich)  
Obergreifer für Palettengabel (3. Steuerkreis erforderlich)



## SCHLEGELMULCHER

### WHM-125

Arbeitsbreite:  
1250 mm

Abmessungen:  
1370x920x950 mm

Eigengewicht:  
217 kg

Zapfwellendrehzahl:  
540 U/min

Motorleistung:  
20 - 35 PS

### WHM-145

Arbeitsbreite:  
1450 mm

Abmessungen:  
1570x920x950 mm

Eigengewicht:  
235 kg

Zapfwellendrehzahl:  
540 U/min

Motorleistung:  
25 - 35 PS

### WHM-175

Arbeitsbreite:  
1750 mm

Abmessungen:  
1870x920x950 mm

Eigengewicht:  
262 kg

Zapfwellendrehzahl:  
540 U/min

Motorleistung:  
30 - 40 PS



# ÜBER TYM

## WEBER GERÄTE GMBH

Seit unserer Gründung im Jahr 2006 haben wir uns als bedeutender Importeur für Kompakttraktoren in Europa etabliert. Unter der Vision von Klaus Weber setzen wir auf langjährige Erfahrung und Professionalität, um unseren Kunden stets die besten Lösungen zu bieten. Der zufriedene Endkunde steht dabei stets im Fokus unserer Arbeit.

Unsere Expertise erstreckt sich über den Verkauf leistungsstarker Kompakttraktoren, eine umfassende Ersatzteilversorgung und dem dazugehörigen After-Sales Service, der keine Wünsche offenlässt. Der stetig wachsende Kundestamm ist ein Beweis für die Qualität und Zuverlässigkeit unserer Produkte und Dienstleistungen.

Als Ansprechpartner für diverse europäische Importeure garantieren wir eine reibungslose Abwicklung und eine professionelle Beratung. Unser engagiertes Team steht Ihnen mit umfangreichem Fachwissen zur Seite.

**Vertrauen Sie auf die Weber Geräte GmbH –  
Ihrem Partner für Kompakttraktoren!**



## TYM CORPORATION

Das 1951 als Tong Yang Moolsan Co. Ltd gegründete koreanische Unternehmen TYM ist ein weltweit agierender Hersteller für Landmaschinen. Durch die 2016 begonnene Akquirierung der Kukje Machinery Co. Ltd zählt die 2020 neu gegründete TYM Corporation als einer der größten Landmaschinen-Hersteller in der Republik Korea. 2022 wurde ein Rebranding durchgeführt und alle Traktoren von Branson und Tong Yang Moolsan unter der Marke TYM vereint und mit einem neuen Logo repräsentiert.



## Impressum

*weber  
geräte*  
GmbH

**Weber Geräte GmbH**

Alte Eisenstraße 27-29  
57258 Freudenberg

info@weber-geraete.de  
www.tym-germany.de

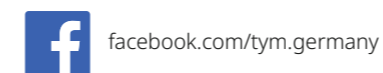

Technische Änderungen,  
Irrtum und Druckfehler vorbehalten.



**TYM-GERMANY.DE**



[facebook.com/tym.germany](https://facebook.com/tym.germany)



[instagram.com/tym.germany](https://instagram.com/tym.germany)



[youtube.com/@tym.germany](https://youtube.com/@tym.germany)